

RCBS[®]

Outil de rechargement pour fusil

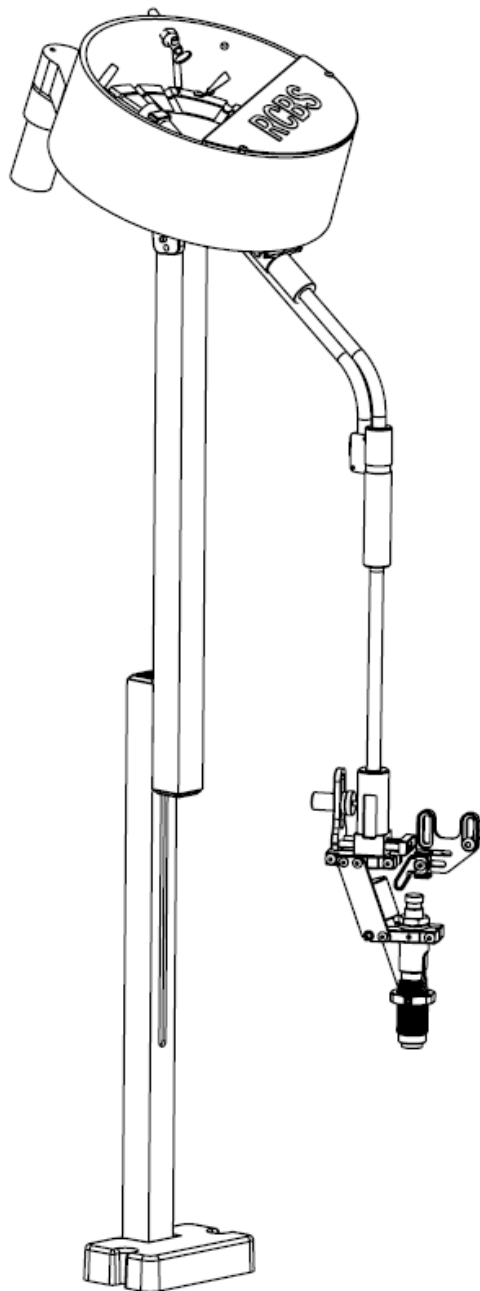

MANUEL D'UTILISATION DU PRODUIT

⚠ AVERTISSEMENT

Avant de commencer à utiliser l'outil de rechargement RCBS pour fusil, veuillez lire attentivement le mode d'emploi qui suit afin d'apprendre à manipuler sans aucun risque tout le matériel de rechargement utilisé. Si vous n'utilisez pas correctement le matériel de rechargement, cela risque d'entraîner des blessures corporelles graves et/ou endommager durablement le matériel.

**Pour toute question lors de l'assemblage ou de l'utilisation de cet outil,
veuillez nous contacter par téléphone au (1) 800 533 5000 ou au (1) 530 533 5191
du lundi au jeudi de 6h30 à 16h00, heure du Pacifique
(horaires non fixes)
ou par courrier électronique à l'adresse rcbs.tech@atk.com**

Le présent manuel d'utilisation contient toutes les informations spécifiques de sécurité et d'utilisation. Vous devez donc le considérer comme une partie intégrante de l'outil de rechargement et celui-ci doit rester à proximité pour pouvoir le consulter facilement et à tout moment.

GARANTIE LIMITÉE DE DEUX ANS

Votre outil de rechargement pour fusil est garanti deux ans sans défaut de pièces et de fabrication à compter de la date d'achat. Cette garantie couvre uniquement l'acheteur et l'utilisateur d'origine. Tous les articles RCBS sont uniquement à vocation non commerciale pour le tir de loisir. Toute autre utilisation de nos produits annulerait la garantie. Si vous estimez que les pièces ou la fabrication de votre outil de rechargement pour fusil sont défectueuses, vous devez nous le retourner pour évaluation au service Ammunition Accessories Inc. via notre site d'Oroville (ci-après « site d'Oroville ») sous pli affranchi. S'il est défectueux, votre outil sera réparé ou remplacé sans frais à discrétion du site d'Oroville.

Joignez votre preuve d'achat à votre envoi au site d'Oroville pour les frais d'expédition et de manutention retour, sans oublier l'outil de rechargement pour fusil à :

Ammunition Accessories Inc.,
Oroville Operations
605 Oro Dam Blvd
East Oroville, California 95965
États-Unis d'Amérique

Les services de garantie ne pourront être honorés si les conditions ci-dessus ne sont pas respectées.

LA GARANTIE DE DEUX ANS NE S'APPLIQUE PAS AUX DÉFAUTS ET DÉGRADATIONS PROVOQUÉS PAR : UN MANQUE DE PRÉCAUTION, UNE MAUVAISE UTILISATION, UN USAGE COMMERCIAL, DES DÉGRADATIONS VOLONTAIRES, UNE MAUVAISE INSTALLATION, DES MODIFICATIONS OU L'USURE NORMALE. LES GARANTIES IMPLICITES DE QUALITÉ MARCHANDE ET DE CONVENANCE POUR UNE UTILISATION PARTICULIÈRE SONT LIMITÉES À LA DURÉE DE GARANTIE DE DEUX ANS. LE SITE D'OROVILLE N'EST PAS RESPONSABLE DES COÛTS EXCÉDENTAIRES AU PRIX D'ACHAT LIÉS À LA DÉGRADATION DU PRODUIT ET NE PEUT EN AUCUN CAS ÊTRE TENU RESPONSABLE DES DOMMAGES INDIRECTS OU CONSÉCUTIFS.

CEPENDANT, DANS CERTAINS ÉTATS, LES LIMITATIONS SUR LES DOMMAGES INDIRECTS OU CONSÉCUTIFS NE SONT PAS AUTORISÉES ; IL EST DONC POSSIBLE QUE CES LIMITATIONS OU EXCLUSIONS NE S'APPLIQUENT PAS À VOUS.

La garantie décrite ci-dessus concerne la garantie seule et exclusive accordée au client dans l'éventualité d'un défaut de pièces ou de fabrication de la presse de rechargement. La présente garantie vous ouvre des droits spécifiques, en plus d'autres droits qui sont différentes d'un État à l'autre.

SÉCURITÉ

Le rechargement de balles est un loisir agréable et valorisant et qui peut être réalisé sans risques. Cependant, comme dans tout loisir, le manque de précaution ou la négligence peuvent être dangereux. Ce matériel a été conçu dans un souci permanent de garantir la sécurité de son utilisateur. Certaines règles de sécurité doivent être suivies lors du rechargement. En respectant ces consignes, les chances d'accident pouvant provoquer des blessures corporelles ou endommager des biens sont réduites.

GÉNÉRALITÉS

- Utilisez le matériel en suivant les recommandations du fabricant. Veuillez étudier attentivement les consignes et vous familiariser avec l'utilisation de ce matériel. Si vous ne disposez pas d'une copie du manuel d'utilisation, veuillez en demander un exemplaire auprès du fabricant.
- Ne faites pas d'impasse. Contourner une procédure établie augmente les chances d'accident.
- Faites « place nette » dans la zone de rechargement. Veillez à nettoyer et ranger régulièrement les outils et les pièces. Veillez à nettoyer rapidement et complètement les résidus d'amorce et de poudre.
- Rechargez vos munitions uniquement quand vous pouvez être totalement concentré. Ne rechargez pas vos munitions lorsque vous êtes malade ou fatigué, ou sous l'influence de médicaments ou de l'alcool.

- Suivez une procédure routinière établie afin d'éviter de commettre une erreur potentiellement dangereuse. Ne rechargez jamais à la hâte : le rythme doit rester serein.
- Veillez à porter des protections oculaires en permanence afin de protéger vos yeux des projections de particules. Vous courez un risque inutile en rechargeant vos munitions sans lunettes de sécurité.

DONNÉES DE RECHARGEMENT

- Veuillez utiliser uniquement des données de rechargement testées en laboratoire. Nous vous recommandons d'utiliser le manuel de rechargement SPEER.

⚠ VEUILLEZ RESPECTER TOUS LES AVERTISSEMENTS CONCERNANT L'UTILISATION DE CHARGES MAXIMALES.

⚠ AVERTISSEMENT/ ATTENTION

AMORCES ET POUDRE

- Veuillez ranger les amorces et la poudre hors de portée des enfants et à l'abri de la chaleur, de l'humidité, d'une flamme nue et d'appareils électriques. Évitez les endroits à forte électricité statique.
- N'UTILISEZ PAS d'amorce d'origine inconnue.
- Veuillez jeter les amorces inconnues en respectant la réglementation en vigueur.
- Conservez les amorces dans leur conditionnement d'usine jusqu'au moment de leur utilisation. Veuillez renvoyer les amorces inutilisées dans leur emballage d'origine pour des raisons de sécurité et conserver leur traçabilité. Le conditionnement des amorces assure la sécurité de leur stockage.
- NE STOCKEZ PAS les amorces en les superposant. L'explosion d'une centaine d'amorces suffit pour

provoquer des blessures graves à quiconque se trouve à proximité.

- NE FORCEZ JAMAIS sur les amorces. Manipulez-les avec précaution.
- NE LAISSEZ JAMAIS plus d'une boîte de poudre à la fois sur un banc. Les boîtes de poudre doivent être rangées à distance du banc pour éviter de prendre la mauvaise boîte.
- N'UTILISEZ JAMAIS de poudre dont vous ignorez la provenance. La seule information sur leur provenance se trouve sur l'étiquette du fabricant collée sur l'emballage d'origine. Veuillez jeter les mélanges de poudre ou celles dont l'origine est incertaine.
- Lorsque vous remplissez une certaine quantité de poudre, veuillez remettre le couvercle de la boîte de poudre et du doseur dès que vous avez rempli ce dernier.
- Lorsque vous avez rempli le doseur, tassez la poudre dans le doseur avant de procéder au remplissage des douilles. Versez et vérifiez le poids d'au moins une dizaine de charges. Cela vous permet de vérifier que l'appareil remplit la bonne dose de poudre.
- Après avoir terminé le rechargement, versez le reste de poudre dans son emballage d'origine. Cela permet de ne pas perdre l'identité de la poudre et de préserver sa durée de conservation.
- NE FUMEZ PAS pendant un rechargement.

JOURNAL DES RECHARGEMENTS

- Tenez un journal et gardez une trace des rechargements effectués. Collez une étiquette sur chaque boîte en indiquant la date de rechargement, et le type d'amorce, de poudre et de balle utilisée. Des étiquettes de ce type sont livrées dans l'emballage des balles SPEER.
- Ne présumez jamais de l'origine de vos munitions.

Puisque RCBS ne contrôle pas le choix des composants, la manière dont ils seront assemblés, l'utilisation de l'outil, ou les armes qui utiliseront les munitions, nous ne pouvons assumer aucune responsabilité, explicite ou implicite, quant à l'utilisation des munitions rechargées à l'aide du présent outil.

UTILISATION

L'outil de rechargement pour fusil RCBS a été conçu pour accroître votre taux de recharge progressive de fusil d'environ 50 % en réduisant l'action manuelle de la pose de l'ogive sur la bouche de l'étui. Toutes les pièces et adaptateurs sont fournis avec l'outil pour vous permettre de recharger des balles chemisées.

L'outil de rechargement a été conçu pour travailler **UNIQUEMENT** avec des balles BLINDÉES, CHEMISÉES, ou SEMI-CHEMISÉES à pointe creuse, à pointe molle et à pointe ronde. L'utilisation de balles en PLOMB coulé ou forgé à froid est INTERDITE au risque d'annuler la garantie. Le lubrifiant des balles en plomb se dépose sur les parties mobiles et accroche les poussières et impuretés, ce qui ralentit le fonctionnement de l'outil de rechargement et provoque la surchauffe du moteur. Le dépôt de lubrifiant empêche également les ogives de bien se positionner à la sortie du plateau de distribution vers le tube de recharge.

L'outil de rechargement a été conçu pour une utilisation sur une presse progressive RCBS 5 phases telle que la Pro2000 et la Pro2000 Auto. L'outil de rechargement pour fusil RCBS recharge et positionne la plupart des ogives en une seule phase. Cela vous permet de sertir des balles au cours d'une autre opération en cas de besoin. Des cartouches de plus petite taille ne tiennent pas complètement dans le positionneur et ont parfois besoin d'être repositionnées lors d'une phase ultérieure.

L'outil de rechargement a également été conçu pour fonctionner sur des presses progressives commercialisées par d'autres fabricants. RCBS a testé avec succès l'outil de rechargement sur les presses suivantes : Dillon® RL550B, XL650 et Hornady® Projector™, L-N-L™ AP™. Certaines de ces presses requièrent l'utilisation d'un adaptateur vendu séparément. Les presses Dillon requièrent l'utilisation d'un adaptateur de mesure de poudre vendu séparément. Les presses Dillon montées sur réhausseur requièrent l'utilisation d'un support vendu séparément.

L'assembleuse produit environ 150 balles au moins en fonction du calibre et du poids de l'ogive.

DÉBALLAGE

Identifiez les différentes pièces dans la liste ci-dessous et vérifiez leur présence lors du déballage de l'outil de rechargement pour fusil. Le polystyrène dans le plateau distributeur est utilisé pour l'expédition. Nous vous recommandons de laisser le polystyrène en place pendant l'assemblage et l'installation de votre outil. Enlevez le polystyrène avant de relier l'alimentation électrique au plateau distributeur.

1. Plateau distributeur
2. Tube de support supérieur
3. Tube de support inférieur
4. Pied de l'outil
5. Prise de courant et adaptateurs
6. Ensemble de positionnement de l'ogive
7. Tube à ressort continu
8. Tube à ogives (transparent)



RBF – Ensemble de pièces n°1

Plaque en forme de came
10-32 x 1½ BHCS



RBF – Ensemble de pièces n°2

Ensemble changement de l'étui
Tube supérieur



BF – Ensemble de pièces n°3

¼-28 x 1½ BHCS(2)
¼-28 x 2 BHCS
10-24 x 1½ SHCS(2)
Rondelle plate ¼ pouce(2)
Écrou ¼-28
Goupille de fixation



ASSEMBLAGE

Remarque : Consultez les schémas d'assemblage pages 13 à 15 pour plus d'informations.

Fixez le tube de support inférieur au pied à l'aide de deux vis 10-24x1½ SHCS (A) (voir photo 1).

Fixez le tube de support supérieur au tube de support inférieur à l'aide de deux vis ¼-28x1½ BHCS et d'une rondelle plate ¼ (B) (voir photo 1 et page 13). La hauteur du support est réglable en fonction du type de presse que vous allez utiliser avec l'outil de rechargement.

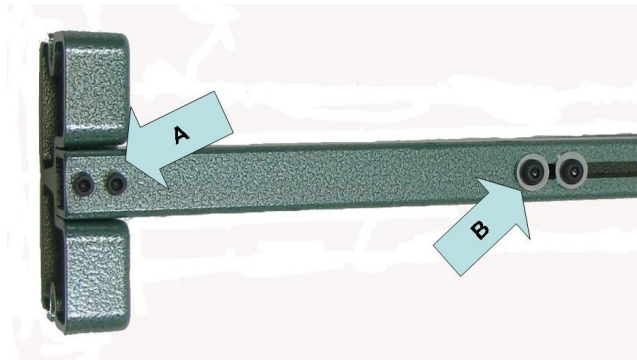

Photo 1

Remarque : Laissez le polystyrène d'emballage à l'intérieur du plateau distributeur pendant toute la durée de l'installation.

Fixez le plateau distributeur au sommet de l'ensemble de support à l'aide d'une vis ¼-28x1½ BHCS et d'un écrou ¼-28 (A) (voir photo 2). Ne serrez pas trop fort pour que le plateau distributeur puisse pivoter. Placez la goupille de fixation dans le trou en position médiane (B) (voir photo 2). Cette position de la goupille oriente la plaque à 35 degrés et convient à la plupart des ogives. En fonction du niveau de votre banc de rechargement ou du type d'ogive que vous utilisez, vous devrez peut-être passer de la position médiane à 35° à la position 40° ou 45°. Vous obtenez un angle plus ou moins aigu en déplaçant la goupille dans l'une ou l'autre position. Consultez le chapitre **Résolution des pannes** pour plus d'informations.

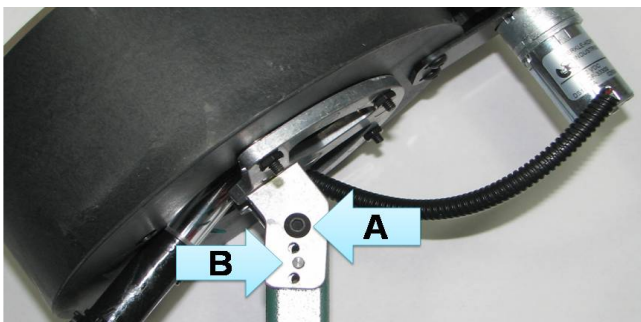

Photo 2

INSTALLATION

Remarque : Consultez les schémas d'assemblage pages 13 à 15 pour plus d'informations.

Enlevez le ressort de revient (A), dévissez la vis supérieure d'ancrage du ressort (B) et dévissez le bouton de maintien (C) du système de dosage de poudre (voir photo 3). Retirez l'ensemble de dosage de poudre et videz le tube de toute sa poudre.

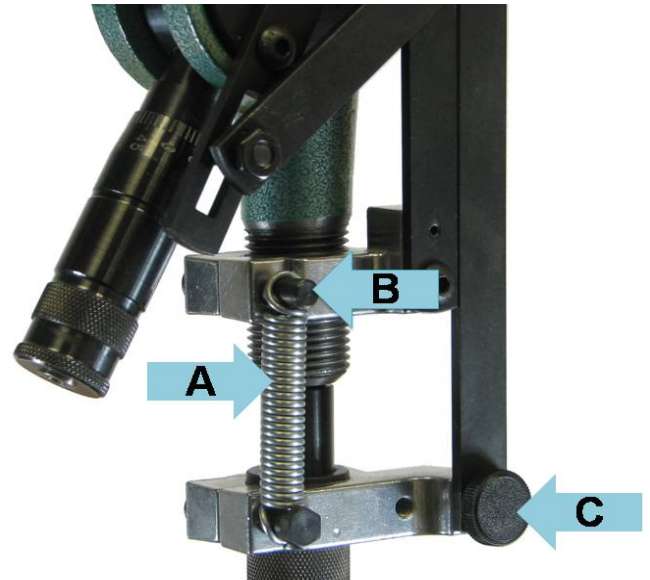

Photo 3

Faites un repère en haut du support supérieur à l'aide d'un ruban adhésif ou de toute autre moyen (voir la flèche sur la photo 4). Cette étape est très importante au moment de remettre correctement les pièces en place.



Photo 4

Retirez la vis à tête ronde (A) de la partie avant supérieure du système de raccord activé par l'étui fixé à la dosette de poudre. Retirez la vis à tête ronde située sur la partie arrière (B). Voir photo 5.

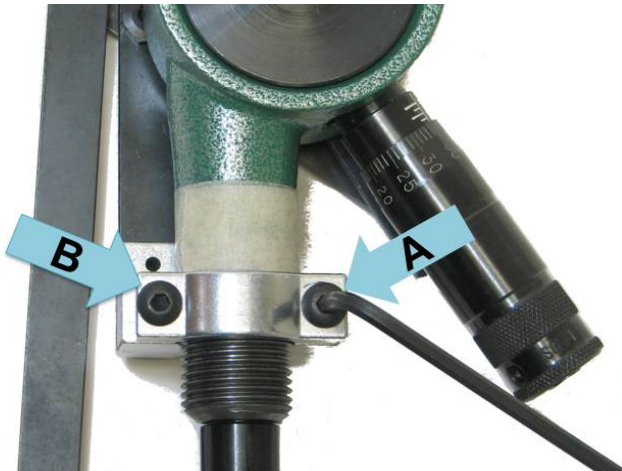

Photo 5

Placez la plaque en forme de came par dessus le support métallique de raccordement et fixez-la à l'aide de la vis 10-32x1½" BHCS que vous trouverez dans l'ensemble de pièces n°1 (C). Vissez la vis BHCS retirée de la partie avant du support à la place de la vis arrière 10-32 BHCS (A). Voir photo 6.

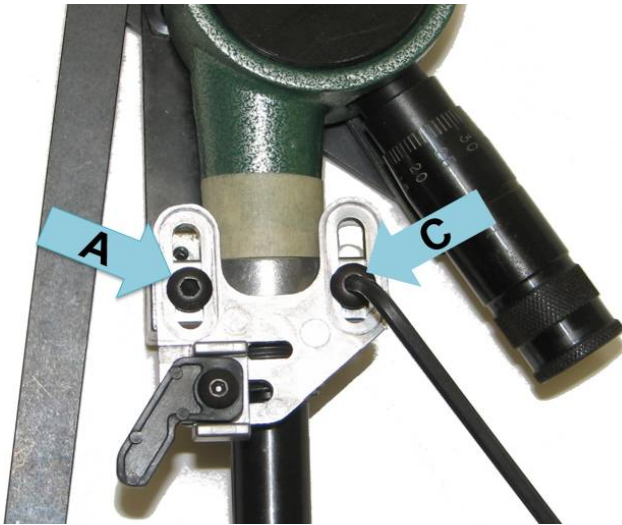

Photo 6

Avant de serrer complètement les deux vis 10-32 BHCS, assurez-vous que l'ensemble de raccord soit parallèle au cylindre de dosage de poudre (voir photo 7) et qu'il est bien calé contre le repère fait à l'aide du ruban adhésif (photo 4). Serrez les deux vis 10-32 BHCS ; le réglage de la plaque en forme de came sera revue plus en détails dans ce chapitre. La plaque en forme de came est à présent fixée.

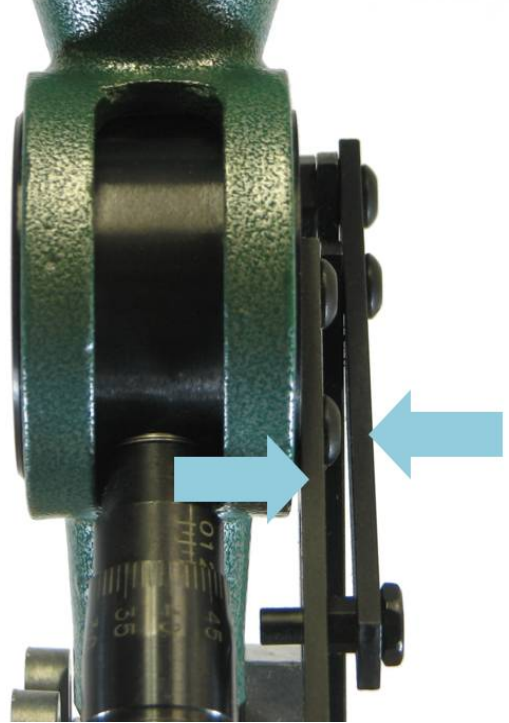

Photo 7

Remettez en place la vis supérieure d'ancrage du ressort (B), le ressort de revient (A) et le bouton de maintien (C) (voir photo 3).

Fixez l'ensemble recharge/positionnement de la balle sur une plaque de presse juste en-dessous du système de dosage de poudre. Le bas de la fenêtre de rechargement du corps filière doit être positionné sur la surface supérieure du boulon de verrouillage (A). Le système de dosage de poudre a été enlevé de son point de fixation « B » pour que l'illustration soit plus claire. Voir photo 8.

REMARQUE : Avec ce réglage, vous pourrez recharger des cartouches de 2 à 2,5 pouces de long (de 5,1 à 6,4 cm). Pour des cartouches plus longues, il faut relever le positionneur. Pour des cartouches plus courtes, le positionneur peut s'abaisser jusqu'à ce que le tube à ogives entre en contact avec le boulon de verrouillage, voir le chapitre **RÉGLAGE** .

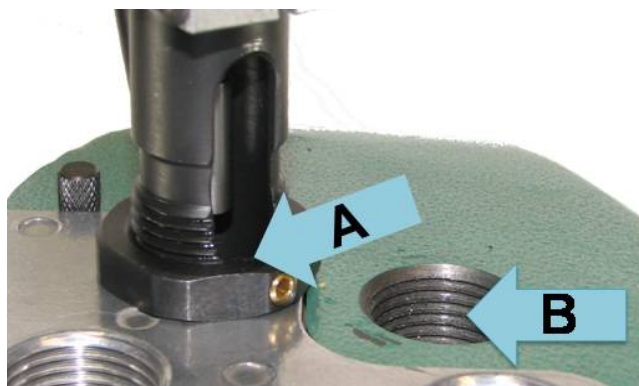

Photo 8

Glissez la plaque de presse dans la presse lorsque l'ensemble recharge/positionneur de l'ogive est fixé. Tout cet ensemble doit être orienté en fonction de l'ensemble de dosage de poudre de manière à ce que la plaque en forme de came (A) (fixée sur la dosette de poudre) actionne le mécanisme de recharge de balle en forme de barre (B) et que les ogives tombent une à une. Voir photo 9.

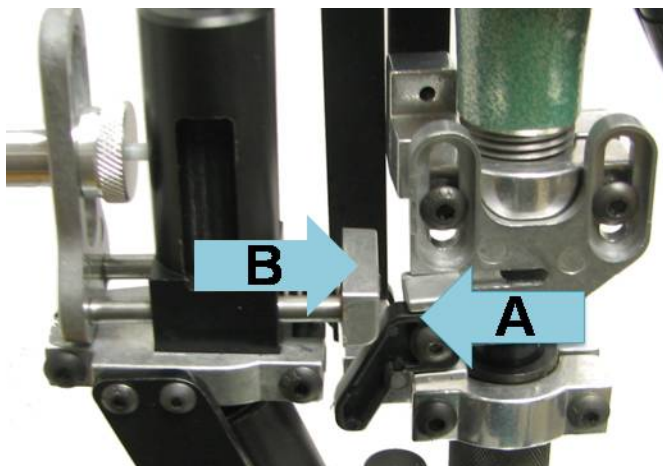

Photo 9

L'écart (A) doit être minime entre la barre de poussée et la plaque en forme de came. Réglez en hauteur la position de la plaque en forme de came à l'aide de (B) et horizontalement à l'aide de (C) pour obtenir l'écart souhaité. (voir le chapitre **Réglage** pour plus d'informations). Voir photo 10.

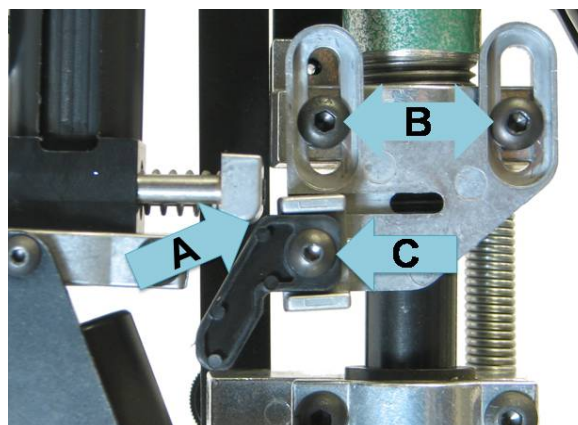

Photo 10

Placez un étui au point de chute de la poudre puis abaissez le levier : la came appuie sur la barre. Le support à ressort (A) empêche que deux balles ne soient rechargées en même temps. La hauteur du support doit être réglée en fonction de la longueur des balles utilisées. Dévissez le capuchon du support à ressort (B) pour que l'ensemble monte et descende. Placez une balle dans l'encoche du corps de réception des ogives. Faites glisser le support à ressort de haut en bas pour que la goupille blanche (C) soit au même niveau que l'extrémité haute de l'ogive. La goupille blanche sert à entrer en contact avec l'extrémité de l'ogive et à la maintenir en place jusqu'au cycle suivant. Pour les balles bi-ogivales, la goupille blanche devra être réglée un peu plus haut. Faites les réglages nécessaires. Voir photo 11.

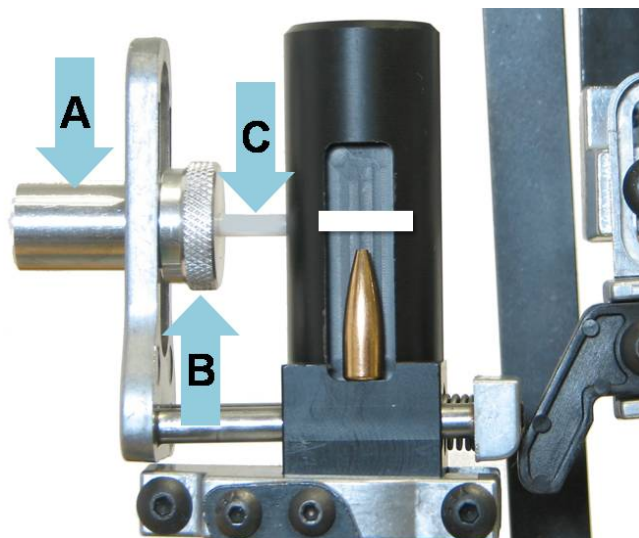

Photo 11

Introduisez le tube supérieur dans le plateau distributeur d'ogives (voir photo 12). Glissez une extrémité du ressort continu dans le tube supérieur et l'autre extrémité dans l'ensemble interrupteur.

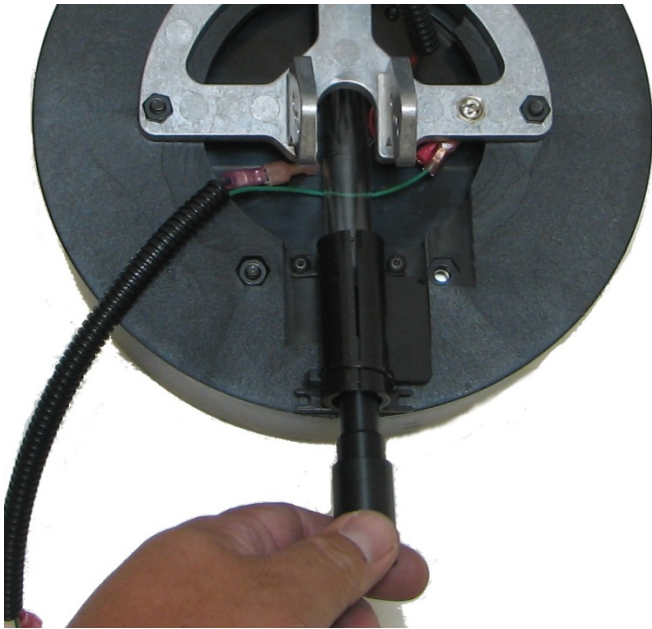

Photo 12

Insérez le plus petit embout du tube à ogives transparent (A) dans le bloc interrupteur (B) (voir photo 13). Faites tenir droit l'ensemble de rechargement de balles et maintenez-le à peu près dans cette position comme indiqué. Introduisez l'autre embout du tube transparent dans l'ensemble de positionnement (C). Relevez le tube de support pour que le ressort (D) ne se vrille pas. Assurez-vous que l'emplacement de l'outil de rechargement ne perturbe pas le fonctionnement de la presse. Fixez la structure droite à l'aide de boulons sur un banc ou une table de rechargement à l'aide des fentes creusées dans le pied de l'outil.

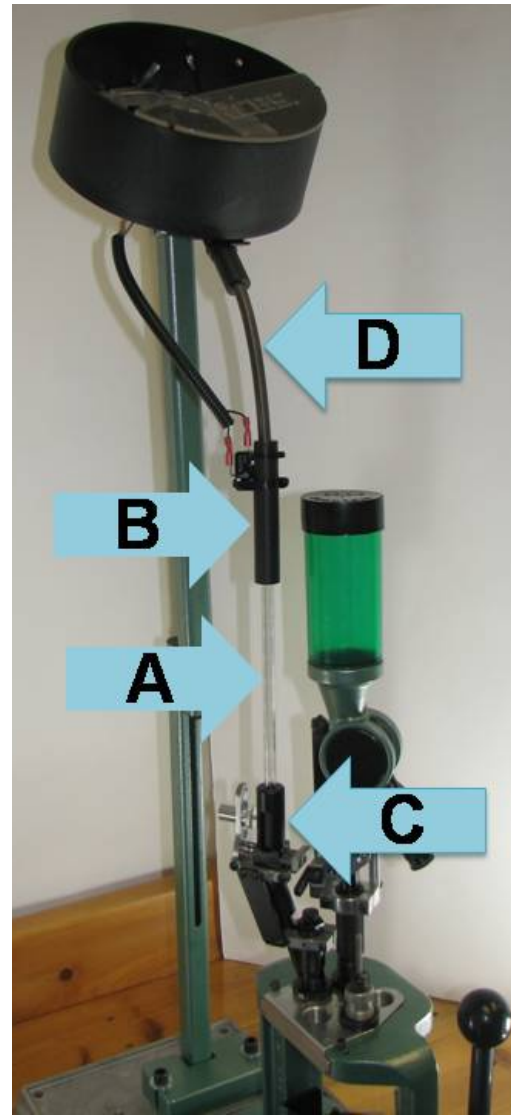

Photo 13

Concernant le branchement des câbles au bloc interrupteur, branchez le câble vert (A) sur la fiche inférieure à l'extérieur et le câble noir (B) sur la fiche supérieure à l'intérieur. La fiche du milieu n'est pas utilisée. Voir photo 14.

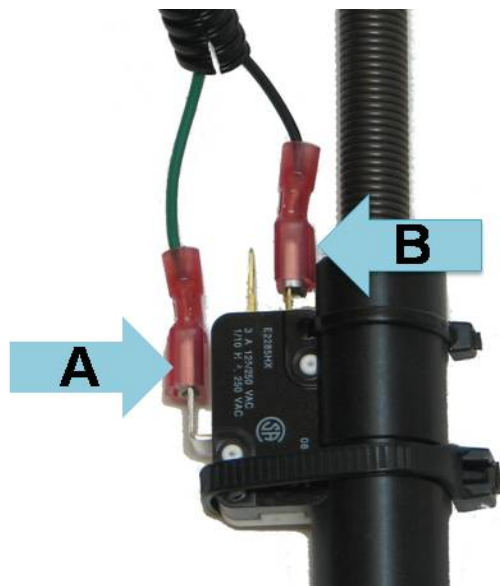

Photo 14

FONCTIONNEMENT

Remarque : Consultez les schémas d'assemblage pages 13 à 15 pour plus d'informations.

Quatre types de prises sont fournis : système américain, britannique, australien et européen. Le transformateur convertit automatiquement le courant en 120 ou 240 V. Choisissez le bon adaptateur et branchez-le sur le transformateur. Branchez l'alimentation. Retirez le polystyrène de l'intérieur du plateau distributeur et assurez-vous que plus rien ne s'y trouve.

⚠ ATTENTION : À la prochaine étape, le plateau distributeur va commencer à tourner. Tenez vos doigts à l'écart des agitateurs du plateau tournant et de toute pièce en mouvement.

Branchez l'alimentation à la prise de courant sur le dessous du plateau distributeur (A). Voir photo 15.

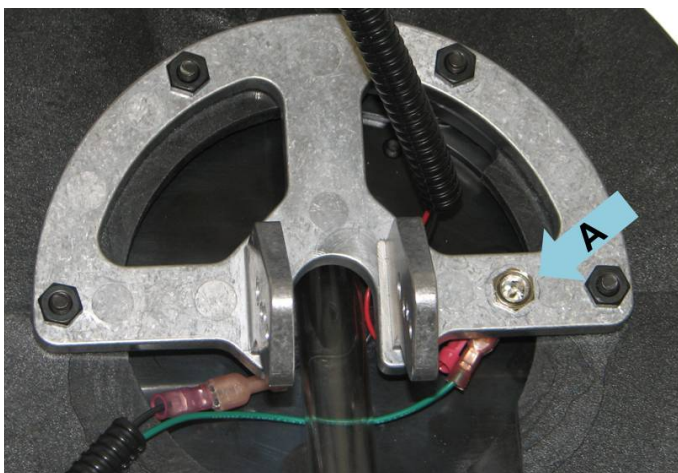

Photo 15

Lorsque les ogives sont dans le plateau et que l'outil est sous tension, le plateau dirige les ogives vers le tube transparent et le remplit. L'angle du plateau distributeur a parfois besoin d'être modifié. Si des ogives se retrouvent le nez en bas dans le tube, ou que des ogives

bien orientées passent par dessus le plateau distributeur, consultez le chapitre **Résolution des pannes** pour plus d'informations.

Quand le cycle du dosage de poudre est activé par le mouvement de l'étui, la plaque en forme de came fait glisser la barre pour que celle-ci laisse tomber une ogive dans le guide de positionnement de l'ogive. L'ogive est tenue dans ce guide jusqu'à ce que l'étui remonte et pousse l'ogive contre le bouchon flottant de positionnement de l'ogive.

⚠ ATTENTION Une balle est rechargée à chaque cycle de la barre. S'il y a un problème de remplissage de poudre et qu'un étui a été prélevé dans le plateau, l'ogive utilisée dans le positionneur **DOIT** être retirée du guide. Si vous ne retirez pas l'ogive et que l'étui suivant est introduit, deux ogives vont se retrouver dans le guide et s'accumuler, ce qui peut endommager ou plier le bouchon flottant de positionnement.

La cartouche se déplace ensuite à la prochaine phase où elle est sertie si nécessaire.

Ajoutez autant d'ogives que nécessaire dans le plateau distributeur. REMARQUE : Parfois, les 10 ou 20 dernières ogives n'arrivent pas à descendre seules du plateau distributeur.

RÉGLAGE

Remarque : Consultez les schémas d'assemblage pages 13 à 15 pour plus d'informations sur l'assemblage et l'installation.

Positionneur d'ogive

Lorsque la presse est actionnée, l'ogive vient se positionner sur l'étui. La profondeur du positionnement se règle en abaissant ou en remontant le bouchon de butée de positionnement (A). On peut adapter l'appareil à des étuis plus courts en remontant l'anneau de retenue sur le bouchon flottant de positionnement de l'ogive (B) (voir photo 16). Mais parfois, des ogives de grand calibre n'arrivent pas à descendre correctement et ne se positionnent pas correctement si le bouchon de positionnement (B) est trop bas. Il faut alors faire des essais et adapter le réglage.

La bague du bouchon de positionnement peut être réglée de plus ou moins 0,5 pouce (12,7 mm).

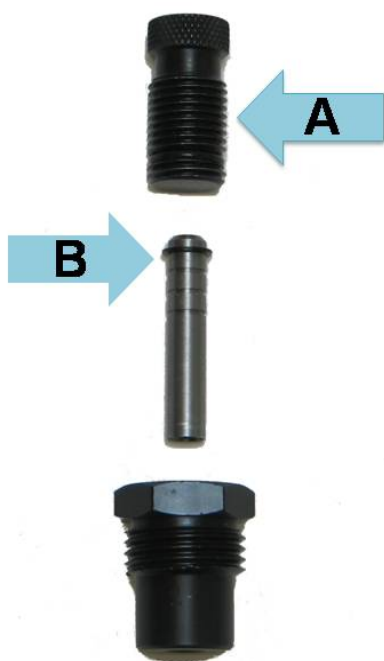

Photo 16

Pour les cartouches dont la longueur dépasse les 2,5 pouces (6,4 cm), relevez le positionneur de l'ogive pour que le bas de la fenêtre (A) soit plus haut que le boulon de verrouillage (B). Voir photo 17.

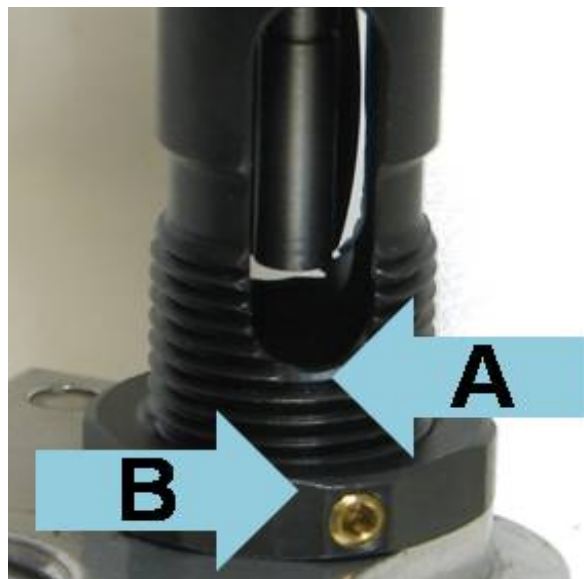

Photo 17

Pour les cartouches dont la longueur est inférieure à 2 pouces (5,1 cm) le positionneur de l'ogive peut être baissé jusqu'à ce que le tube des projectiles (A) situé à l'arrière de l'ensemble de positionnement touche le boulon de verrouillage (B). Voir photo 18.

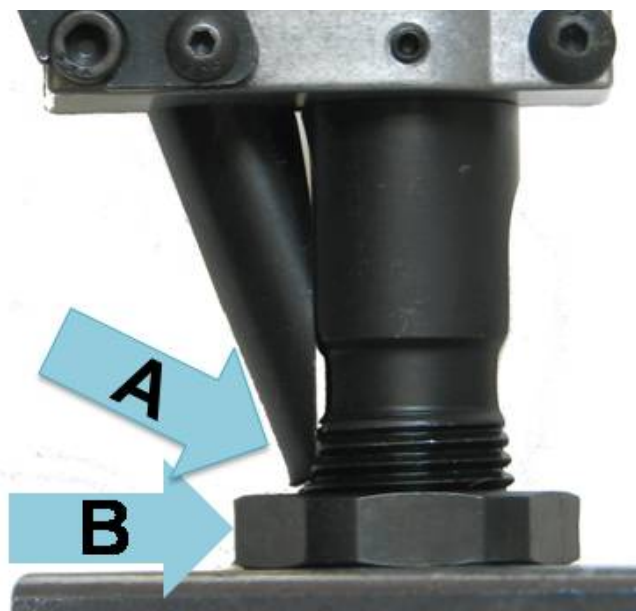

Photo 18

Plaque en forme de came

La plaque en forme de came sur la partie supérieure du système de raccord est utilisée pour actionner la barre du positionneur d'ogive. Lorsqu'un étui actionne le système de raccord et que la presse est totalement relevée, la came en plastique noire et en forme de patte de chien appuie sur la barre pour faire tomber une ogive. Réglez la came (A) verticalement ou la plaque en forme de came (B) horizontalement jusqu'à ce que la barre (C) soit actionnée correctement. Voir photo 19.

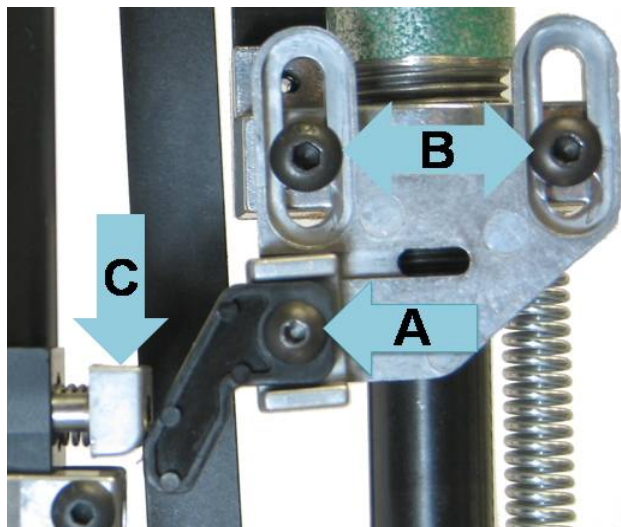

Photo 19

Plateau distributeur

Un déflecteur en forme de tige (A) se déplace le long d'une rigole tout autour du fond du plateau distributeur. Cette tige empêche que deux ogives ou plus, mal orientées, ne suivent une ogive bien orientée. Le déflecteur sert lors de l'utilisation d'ogives légères mais doit être retiré pour les ogives lourdes. Pour savoir si le déflecteur doit être mis dans sa rigole ou non, essayez tout simplement de placer deux ogives dans une rainure du plateau. Si deux ogives ou plus entrent dans une seule rainure, le déflecteur doit être abaissé. Pour régler la position de la tige du déflecteur, utilisez la vis moletée (B) et l'écrou 7/16 po (C). Voir photo 20.

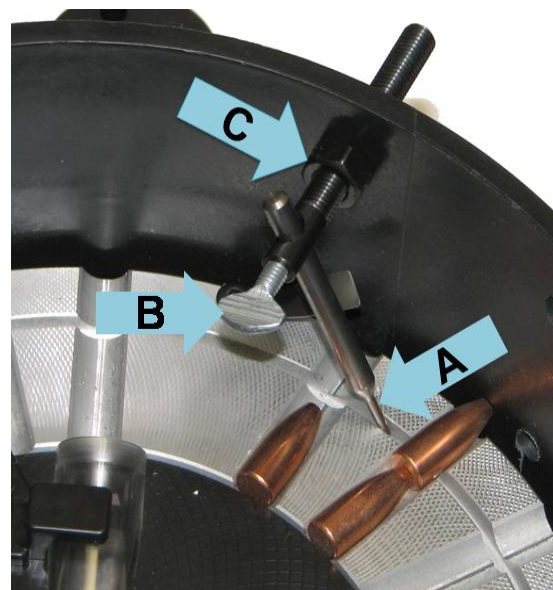

Photo 20

Si vous ne pouvez pas mettre plus d'une seule ogive par rainure, il ne faut pas relever la tige du déflecteur de sa rigole. Pour la relever, dévissez la vis moletée (B) ou l'écrou 7/16 po (C). Voir photo 21.

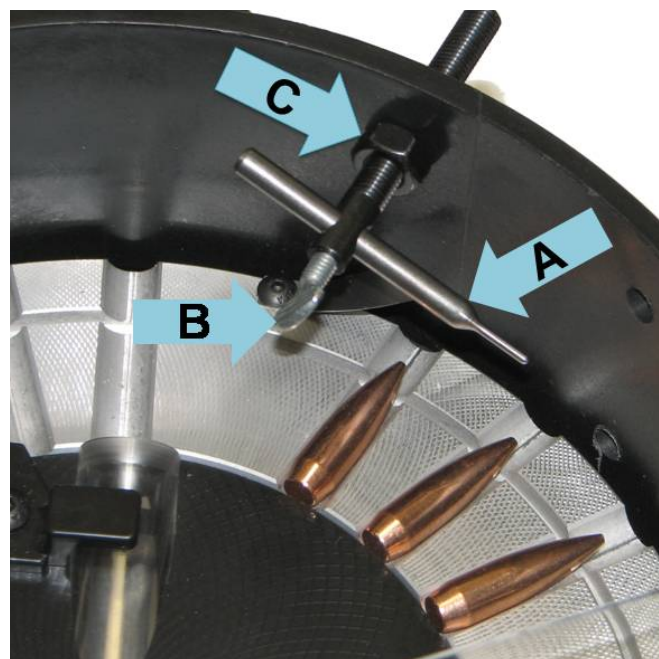

Photo 21

Variation du poids des ogives

Lorsque le poids des ogives varie, le bouchon de positionnement et le mécanisme de chute des ogives doit être réglé. Veuillez consulter le chapitre **RÉGLAGE du positionneur d'ogives**. Il vous faudra éventuellement régler le déflecteur dans le plateau distributeur en fonction de la longueur des ogives utilisées. Voir **RÉGLAGE du plateau distributeur**.

RÉSOLUTION DES PANNES

Si des ogives bien orientées tombent trop tôt du plateau distributeur, changez l'angle du plateau pour un angle plus aigu. Déplacez la goupille de la position 45 degrés à 40 degrés ou de 40 à 35 degrés.



Position du haut - 45 °



Position du bas - 40 °

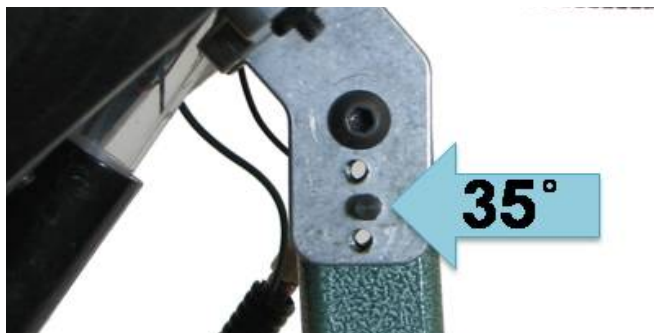

Position du milieu - 35 °

Si les câbles d'alimentation se débranchent, le câble vert (A) se branche sur le connecteur du bas, et le rouge (B) sur le connecteur du haut (le plus proche du moyeu n°781209). Voir photo 22.

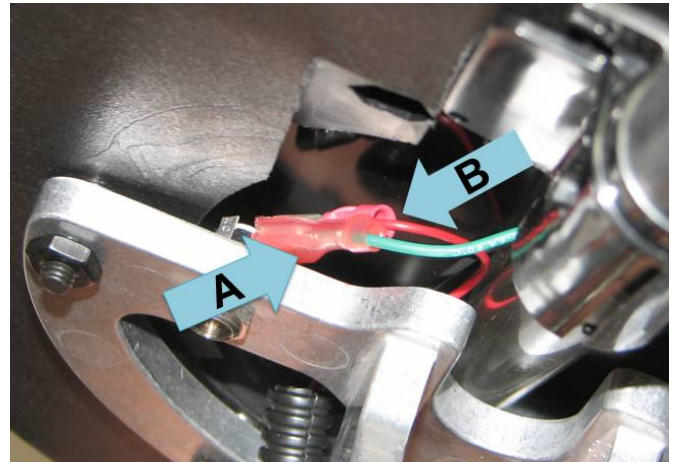

Photo 22

ENTRETIEN

Nettoyez régulièrement au chiffon la partie interne du plateau distributeur afin d'enlever la poussière et les résidus.

Démontez également le corps filière et nettoyez le bouchon flottant de positionnement et le guide ogive dans un souci de bon fonctionnement de l'outil.

La courroie d'entraînement doit être réglée régulièrement au fur et à mesure de son usure. Dévissez les deux vis BHCS (n°181231 sur la photo 23) et retendez la courroie. Revissez les deux vis BHCS.

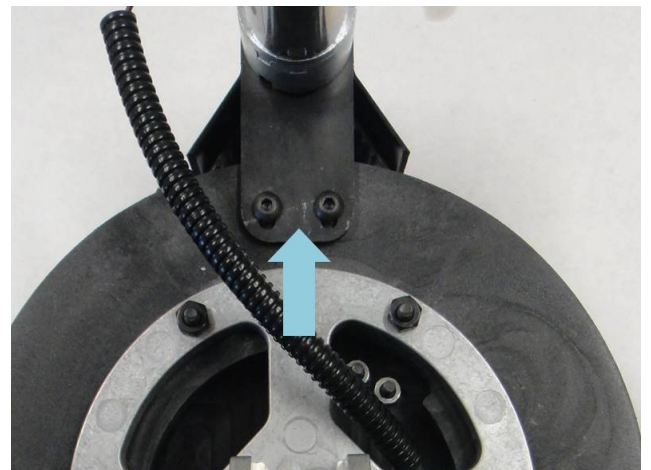
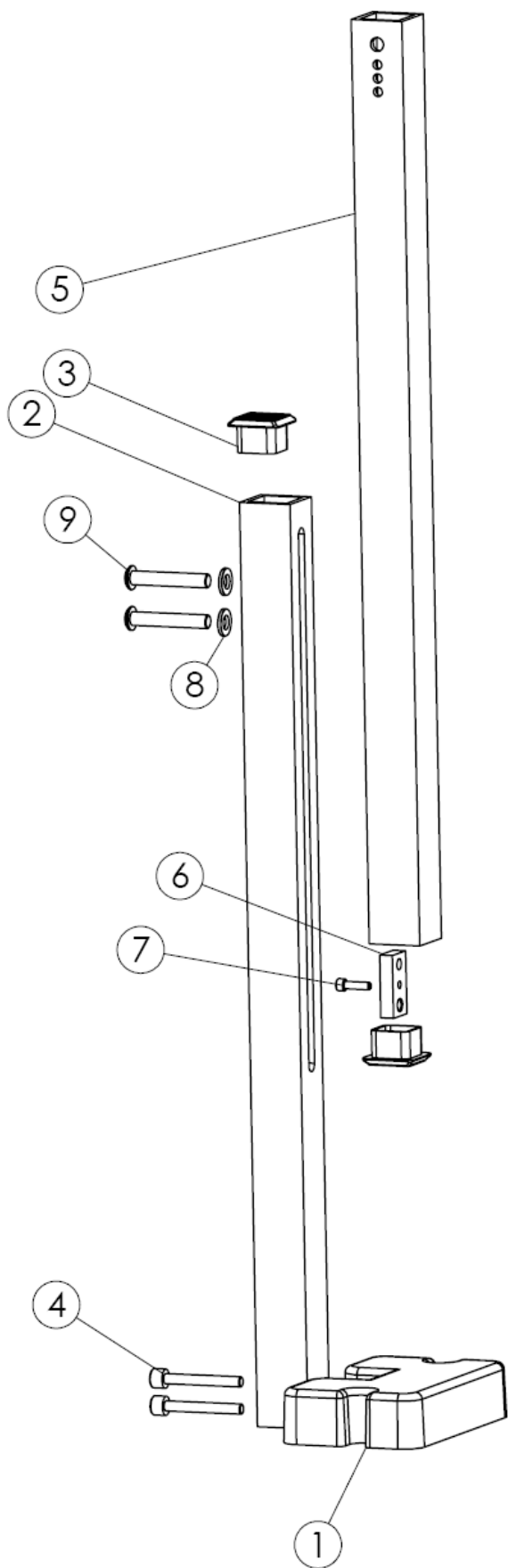

Photo 23

Pare poussière

RCBS ne vend pas de pare poussière spécifique à son outil de rechargement. Cependant les deux pares poussière pour le Mini Grand (n°86886) et le Grand (n°86885) conviennent parfaitement.



STRUCTURE DE SOUTIEN - OUTIL DE RECHARGEMENT POUR FUSIL			
N° DE PIÈCE	RÉFÉRENCE	DESCRIPTION	QTÉ
1	781205	Pied de l'outil	1
2	781208	Tube de support inférieur	1
3	181219	Capuchon du tube	2
4	181233	10-24 x 1½ SHCS	2
5	781207	Tube de support inférieur	1
6	181218	Bloc support	1
7	186214	6-32 x 1/2 SHCS	1
8	180072	Rondelle plate ¼ po	2
9	181234	1/4-28 x 1-1/2 BHCS	2

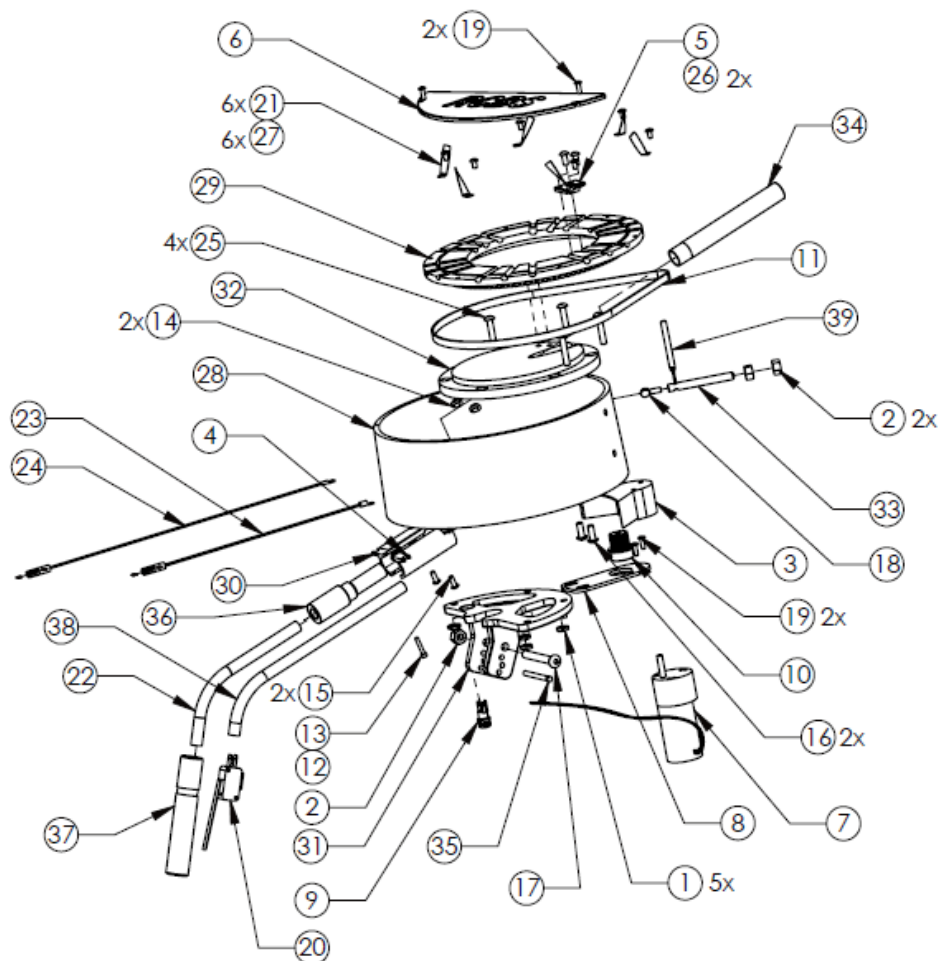

PLATEAU DISTRIBUTEUR DE L'OUTIL DE RECHARGEMENT POUR FUSIL

N° DE PIÈCE	RÉFÉRENCE	DESCRIPTION	QTÉ	N° DE PIÈCE	RÉFÉRENCE	DESCRIPTION	QTÉ
1	109603	Écrou 10-32	5	22	181257	Ressort continu (22)	1
2	109604	Écrou ¼-28	3		181241	Ressort continu (30)	1
3	181203	Couvercle de la poulie	1	23	181267	Cavalier court	1
4	181204	Côté droit du bloc interrupteur	1	24	181268	Cavalier long	1
5	181206	Fixation du tube	1	25	187211	10-32 x 1 BHCS	4
6	181207	Couvercle du plateau	1	26	187217	8-32 x 3/8 BHCS	2
7	181215	Moteur	1	27	189066	6-32 x ¼ po BHCS	6
8	181217	Support du moteur	1	28	681200	Plateau distributeur	1
9	181220	Fiche d'alimentation	1	29	781202	Plateau à ogives 0,22 po (5,56 mm)	1
10	181221	Poulie d'entraînement	1		781228	Plateau à ogives 0,30 po (7,62 mm)	1
11	181222	Courroie d'entraînement	1	30	781203	Côté gauche du bloc interrupteur	1
12	181227	Écrou Nyloc 4-40	1	31	781206	Support du plateau	1
13	181228	4-40 x 5/8 SHCS	1	32	781209	Moyeu	1
14	181229	Écrou Nyloc 6-32	2	33	781210	Tige déflecteur	1
15	181230	6-32 x 3/8 BHCS	2	34	781221	Tube de remplissage du plateau	1
16	181231	10-32 x ½ BHCS	3	35	781224	Goupille de fixation	1
17	181235	¼-28 x 2 BHCS	1		781240	Tube supérieur calibre 0,22 (5,56 mm)	1
18	181236	Vis moletée 8-32 x 3/8	1	36	781241	Tube supérieur calibre 0,30 (7,62 mm)	1
19	181237	5-40 x 3/8 BHCS	4		37	781242	Bloc interrupteur calibre 0,22 (5,56 mm)
20	181244	Boîtier interrupteur	1	781243		Bloc interrupteur calibre 0,30 (7,62 mm)	1
21	181255	Agitateur	6	38	781263	Câble coupé en deux	1
				39	781264	Tige déflecteur	1

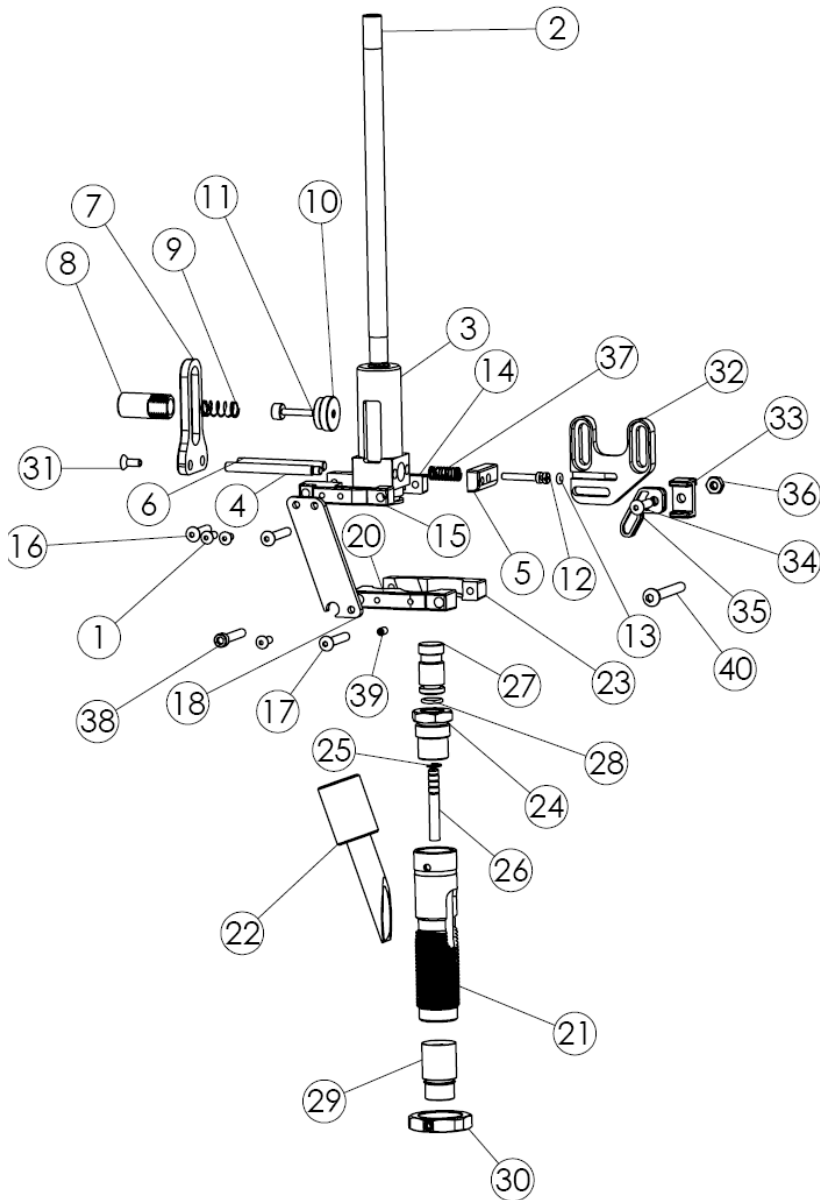

ENSEMBLE DE POSITIONNEMENT DE L'OUTIL DE RECHARGEMENT POUR FUSIL

N° DE PIÈCE	RÉFÉRENCE	DESCRIPTION	QTÉ
1	181230	6-32 x 3/8 BHCS	2
2	781244	Tube à ogives calibre 0,22 (5,56 mm)	1
	781222	Tube à ogives calibre 0,30 (7,62 mm)	1
3	781246	Réceptacle à ogives calibre 0,22 (5,56 mm)	1
	781247	Réceptacle à ogives calibre 0,30 (7,62 mm)	1
4	781248	Tige de poussée	1
5	181251	Barre de poussée	1
6	781249	Tige de renvoi	1
7	181249	Plaque de poussée	1
8	781250	Porte ressort	1
9	181259	Ressort de chute d'ogive	1
10	781252	Capuchon de maintien du ressort	1
11	781251	Goupille de chute d'ogive	1
12	781253	Goupille de butée d'ogive	1
13	187545	Joint torique AS-004 Buna 70	1
14	181247	Moitié droite de la plateforme supérieure	1
15	181248	Moitié gauche de la plateforme supérieure	1
16	187221	8-32 x 3/4 BHCS	1
17	181232	8-32 x 1 po BHCS	2
18	181254	Support de plateforme	1
19	189066	6-32 x 1/4 po BHCS	1
20	181246	Moitié gauche de la plateforme inférieure	1
21	781254	Corps filière de positionnement	1
22	781255	Tube à ogives	1
23	181245	Moitié droite de la plateforme inférieure	1
24	781256	Bague du bouchon de positionnement calibre 0,22 (5,56 mm)	1
	781257	Bague du bouchon de positionnement calibre 0,30 (7,62 mm)	1
25	187670	Écrou de retenue 5144-18 (calibre 0,22 ou 5,56 mm)	1
	187549	Écrou de retenue 5103-25 (calibre 0,30 ou 7,62 mm)	1
26	781259	Bouchon de positionnement calibre 0,22 (5,56 mm)	1
	781260	Bouchon de positionnement calibre 0,30 (7,62 mm)	1
27	781258	Butée du bouchon de positionnement	1
28	189009	Joint torique Parker 2-011	1
29	781283	Guide ogive calibre 0,22 (5,56 mm)	1
	781284	Guide ogive calibre 0,30 (7,62 mm)	1
30	787500	Écrou de verrouillage 7/8-14	1
31	187215	6-32 x 3/8 po FHCS	1
32	181250	Réglage vertical de la came	1
33	181252	Réglage horizontal de la came	1
34	181253	Came	1
35	181261	8-32 x 5/8 po BHCS	1
36	186102	Écrou 8-32	1
37	181260	Ressort de retour de chute d'ogive	1
38	181266	8/32 x 1 SHCS	1
39	181263	6-32 x 1/4 SHSS	1
40	181262	10-32 x 1-1/2 BHCS	1



MATÉRIEL DE RECHARGEMENT DE PRÉCISION

Nous pensons sincèrement être les meilleurs fabricants de matériel de rechargement au monde. Si vous le pensez aussi, parlez-en autour de vous. Si vous pensez le contraire, alors dites-nous ce qu'il faudrait changer !

Service clientèle

(1) 800 533 5000 (pour les États-Unis ou le Canada) ou (1) 530 533 5191

Heures d'ouverture : du lundi au jeudi de 6h30 à 16h00, heure du Pacifique
(horaires non fixes)

courrier électronique : rcbs.tech@atk.com ou consultez notre site internet www.rcbs.com

RCBS 605 Oro Dam Blvd. East Oroville, CA 95965 États-Unis d'Amérique

Federal Premium Ammunition – RCBS – Alliant Powder – CCI – Speer Ammo – Speer Bullets
Fusion Ammunition – Estate Cartridge – Blazer Ammunition – Force on Force

Weaver – BLACKHAWK! – Champion – Gunslick Pro – Outers
Buck Commander – Ramline – Redfield – Shooters Ridge

7200558/0411